







AXISオリジナル  
ce-fit キャビネットシステム

埋込収納

取扱説明書

この取扱説明書は、みなさまに本商品を正しく、そして末永くご愛用いただくために、注意事項やお手入れ方法につきましてまとめたものです。ご使用前には必ずお読みいただき、その後も手近に保管し、ご活用くださいますようお願い申し上げます。

## ■ 注意記号について

 <b>警告</b>	取り扱いを誤った場合に、使用者が死亡または重傷を負う危険な状態が生じることが想定されます。
 <b>注意</b>	取り扱いを誤った場合に、使用者が死亡または重傷を負う危険な状態が生じることが想定されます。
	してはいけません。
	さわってはいけません。
	分解してはいけません。
	指示通りにしなさい

## ■ 各部の名前

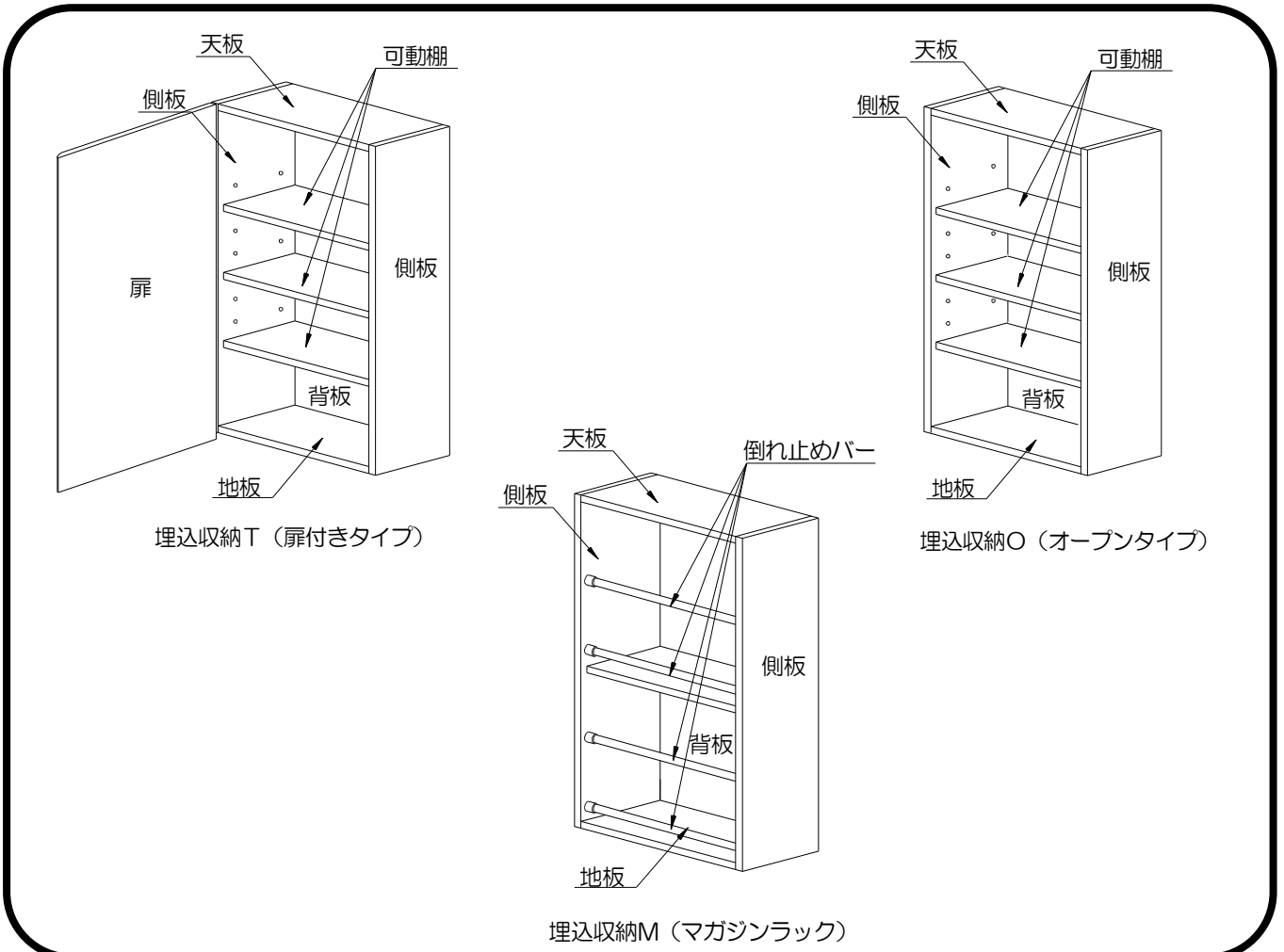

## ■ご使用時のお願い

### 熱源を近づけない

ストーブなどの暖房機器、熱源の高い電灯など近づけすぎますと扉の変形・変色の恐れがあります。

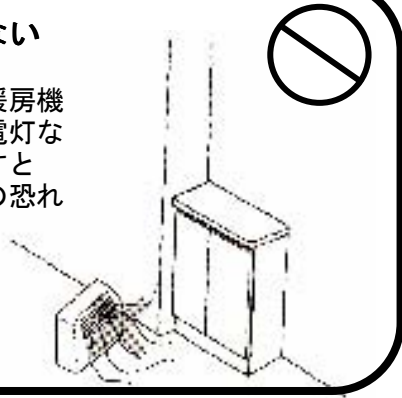

### 家具は水気をきらいます

水に濡れますと変質する恐れがあります。水がかかったり、こぼれたりした場合は、すみやかに抜き取ってください。

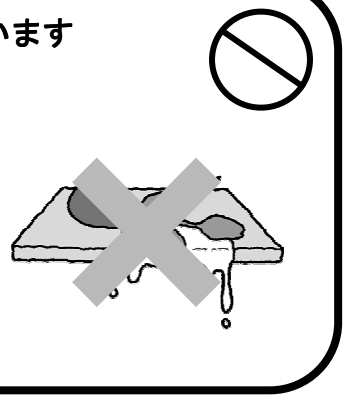

## ■安全上のご注意

### 重量物を収納しない

この商品の最大重量の目安は、棚板一枚あたり10Kgです。それ以上収納しますと破損する恐れがあります。また収納物は集中して置かず、棚板に均等になるよう収納してください。

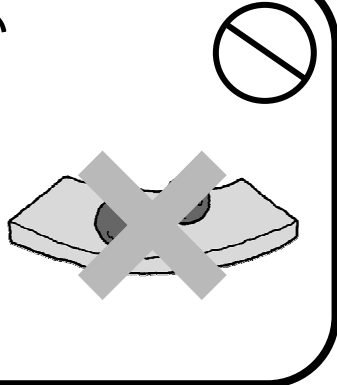

### 扉の開閉は必ず静かにゆっくり行う

扉に強い力をかけ過ぎますと扉の破損や脱落によるケガの恐れがあります。特に小さいお子様には十分ご注意ください。

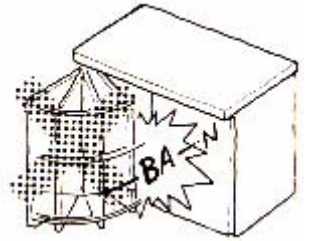

火のついたもの(タバコ、マッチ等)を置いたり近づけたりしないで下さい。

※こげあとが付いたり、火災の恐れがあります。



キャビネット類の棚からの収納物の落下にご注意下さい。

※破損、落下によるケガの恐れがあります。



## ■お手入れ方法

### お手入れの方法は

やわらかい布に中性洗剤をふくませ軽くふいてください。仕上げに乾いた布で拭きしてください。化学ぞうきんをお使いになる際には、ぞうきんの注意書きに従ってください。決してベンジン・シンナー等は使わないでください。



キャビネット本体は水ぶきをしないで下さい。

※木が水を含み傷む恐れがあります。

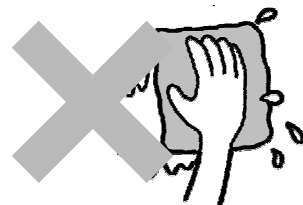

## ■メンテナンス

### ⚠ 警告

修理技術者以外の方は絶対に分解したり、改造は行わないで下さい。  
※思わぬケガをすることがあります。



## ■扉の調整方法

### ⚠ 注意

調整後は必ず取付けネジが固く締められていることを確認して下さい。  
※取付けが不十分だと蝶番がゆるみ、扉の外れ、落下によりケガをする恐れがあります。

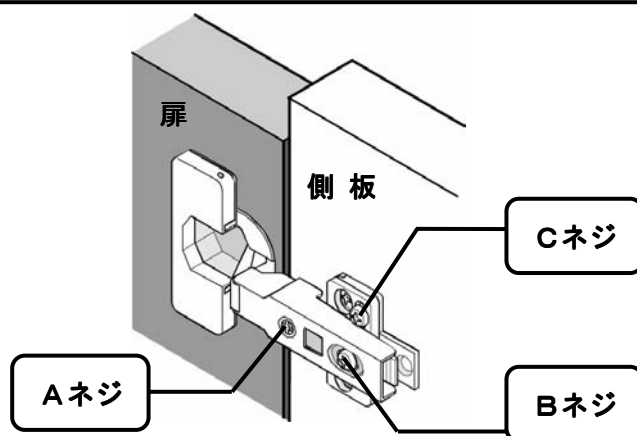

#### ●扉の先端が下がっているとき

- ①扉下方の蝶番のAネジを左へ回して調整します。  
または、扉上方の蝶番のAネジを右へ回して調整します。
- ②扉を閉めて確認します。
- ③正しい位置になるまで①、②を繰り返します。

#### ●扉の先端が上がっているとき

- ①扉上方の蝶番のAネジを左へ回して調整します。  
または、扉下方の蝶番のAネジを右へ回して調整します。
- ②扉を閉めて確認します。
- ③正しい位置になるまで①、②を繰り返します。

#### ●扉と側板のすき間が上下異なるとき

- ①扉上方の蝶番のBネジを左へ回してゆるめ、扉を動かして前後の正しい位置にします。
- ②正しい位置でBネジを右へ回して締め付けます。

#### ●扉の位置が上下で異なるとき

- ①扉上下の蝶番のCネジを左へ回してゆるめ、扉を動かして上下の正しい位置にします。
- ②正しい位置でCネジを右へ回して締め付けます。

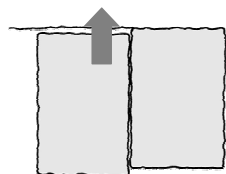
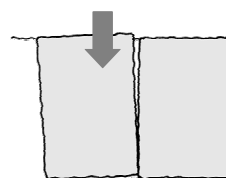
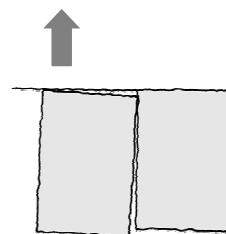

## ■棚板の可動方法

- ①収納部側面の取付穴に付いている 4 本のシャフトを手で回して取り外し、お好みの高さの取付穴にねじ込みます。

ネジ込みが不十分だと棚板が落下し、破損やケガの恐れがあります。



- ②棚板裏面の 4 箇所のくぼみが、4 本のシャフトに合うように棚板をのせます。

棚板がしっかりとってないままご使用になると、物品や棚板が落下し、破損やケガの恐れがあります。

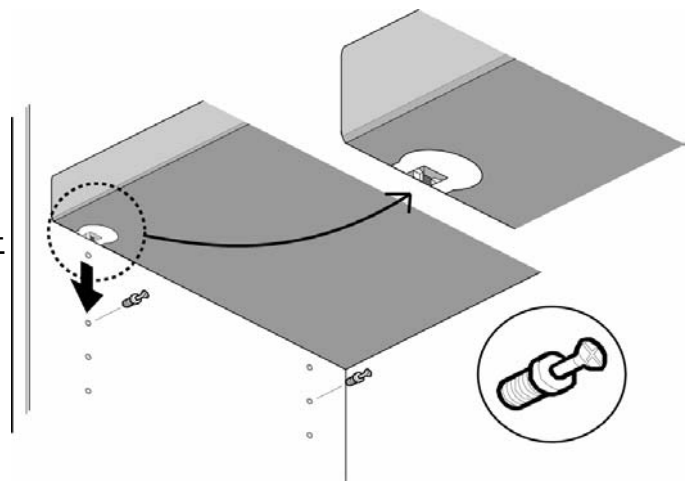

## ■アフターサービスについて

### ●修理を依頼される時

下記へご相談下さい。

アクシス株式会社 Tel:0120-348-225

<連絡していただきたい内容>

1. ご氏名、ご住所、電話番号
2. 商品名
3. 品番
4. ご購入日
5. 故障内容
6. 訪問ご希望日



### ●アフターサービス等についておわかりにならないとき

アクシス株式会社へお問い合わせ下さい。

オーリス製の商品はすべてにおいてホルムアルデヒド発散量の最も低い仕様「F☆☆☆☆」を使用しています。安心してご使用ください。

●製品のホルムアルデヒド発散区分について

製品名称	埋込収納	
製造者	オーリス株式会社	
ホルムアルデヒド発散区分	F☆☆☆☆	
ガイドライン	住宅部材表示ガイドラインによる	
製造番号	受注生産対応	
構成材料名称とホルムアルデヒド発散区分	(建築材料の種別)	(発散区分)
	MDF	F☆☆☆☆
	パーティクルボード	F☆☆☆☆
	合板	F☆☆☆☆
	接着剤	F☆☆☆☆
ホルムアルデヒドに関する問い合わせ先	TEL 079-552-7005	

