

可	動	
間	仕	切
収	納	■

スタンダードタイプ



「可動間仕切収納」

スタンダードタイプ

単価表

ce-fit

■ 本体

<本体>幅・高さ寸法はミリ単位受注生産です。<取手>角型取手(P=150)は無償オプションです。<納め材>サイドスペーサーはオプションとなります。

姿図	棚・パイプセット			
品番	1 MP2-H1005	2 MP2-H1505	3 MP2-H2005	
希望小売価格(税込)	210,210円	277,420円	327,470円	
標準パーツ	棚板(大)×1 ハンガーパイプ(大)×1	棚板(大)×1 ハンガーパイプ(大)×1 棚板(小)×1 ハンガーパイプ(小)×1	棚板(大)×2 ハンガーパイプ(大)×2	
幅(mm)	700~960	961~1400	1401~1900	
天井高さ(mm)	1900~2600			
奥行(mm)	560			
オプション	B 調整パネル追加	MP2-HB1005 +8,690円	MP2-HB1505 +11,550円	MP2-HB2005 +12,980円
	A 扉なし	-29,260円	-42,570円	-58,520円
	H ハンガーパイプなし	-4,070円	-7,370円	-8,030円
	G 本体連結穴追加	+3,300円	+3,300円	+3,300円

姿図	棚セット(2枚扉)	ダブルシェルフ	
品番	4 MP2-S1005	5 MP2-W1005	
希望小売価格(税込)	223,080円	185,900円	
標準パーツ	棚板(大)×4	棚板(W)×8 固定棚×1	
幅(mm)	700~960	700~960	
天井高さ(mm)	1900~2600		
奥行(mm)	560mm	508mm	
オプション	B 調整パネル追加	MP2-SB1005 +8,690円	MP2-WB1005 +8,690円
	A 扉なし	-29,260円	-
	H ハンガーパイプなし	-	-
	G 本体連結穴追加	+3,300円	+3,300円

カラー

有償オプション

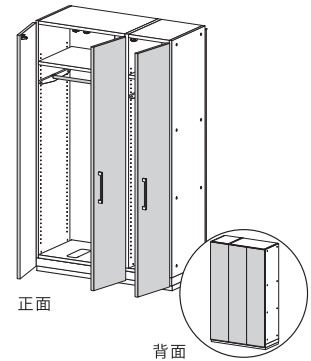

扉・FIXパネル色変更

全サイズ 希望小売価格の10%UP

取手

無償オプション

角型取手 P=150

±0円

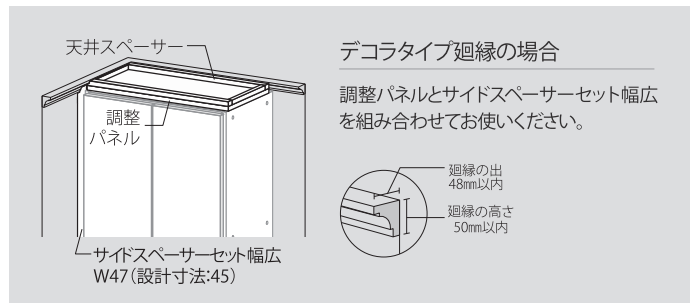
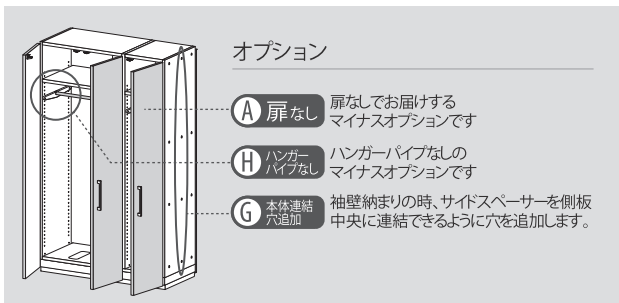

■ 納め材



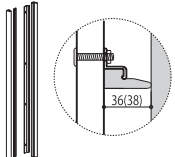
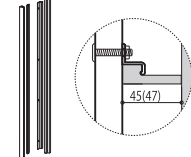

壁との隙間を埋めるための納め材です。

姿図	袖壁パネル	サイドスペーサーセット (標準W38 片側分)	サイドスペーサーセット (幅広W47 片側分)
			
幅(mm)	200~900	-	-
天井高さ(mm)	1900~2535	1900~2600	
品番 希望小売価格(税込)	◆10 MP2-LE 50,160円	◆11 MP2-LS 18,700円	◆12 MP2-LZ 25,850円

重ね付け仕様(袖壁納まり) 使用例	重ね付け仕様(袖壁納まり)	
	◆13 MP2-LS(G) 19,690円	◆14 MP2-LZ(G) 26,950円

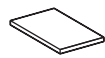
■ カスタムパーツ

カスタムパーツは、本体購入後何年経った後でもご注文いただくことができます。追加注文は商品をお使いのお客様からも、本体をご注文いただいた施工業者様からも可能です。

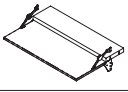
姿図	棚板	引出し	ハンガーパイプ	小物ハンガーバー	フラップカウンター
					
品番 希望小売価格(税込)	MP2-CB05(S) 5,060円 MP2-CB05(L) 6,600円 MP2-CA05(W) 4,950円	(最上段の上に棚板必要) MP2-CC05(S) 15,950円 MP2-CC05(L) 19,470円	MP2-CH05(S) 3,300円 MP2-CH05(L) 4,070円	MP2-CM05 3,520円 MP2-CM05 3,520円	MP2-CF05(W) 29,810円

■ 品番体系

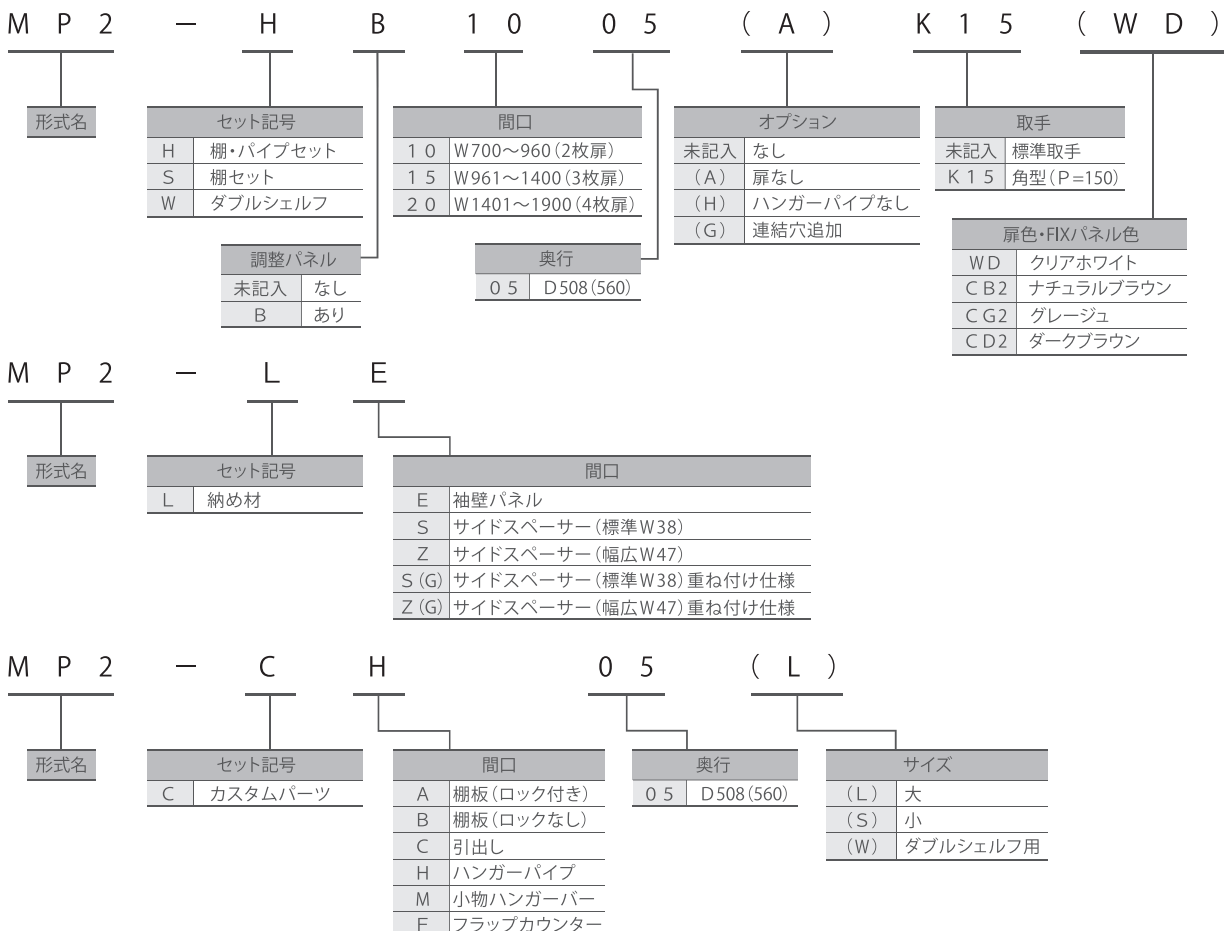

単価表の見方

おすすめプランでは、一般的な間取りに合わせた組み合わせプランの品番と価格を掲載しています。
商品の幅と高さはミリ単位オーダーメイドです。掲載以外の間取りにもご提案いたします。

12畳の部屋を
間仕切りする場合

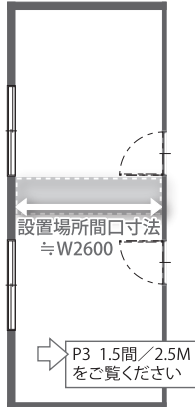

16畳の部屋を
間仕切りする場合

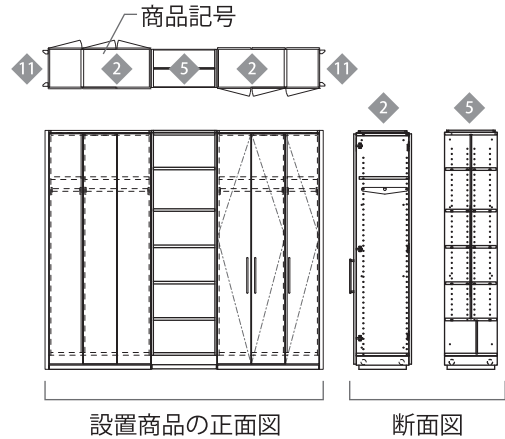
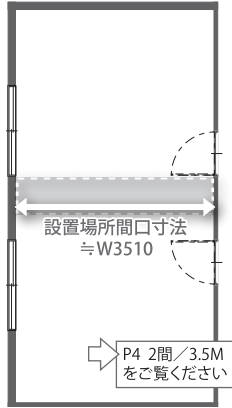

※ 各商品記号はP1バリエーション『品番』をご覧ください

寸法について

※ 幅・高さはミリ単位オーダーメイドです。お客様にお知らせいただいた壁内(ボード～ボード)寸法、天井高さ寸法から、製品寸法を算出いたします。
※ 幅寸法に指定がない場合、通常均等分割となります。
※ 異なる幅の本体を組み合わせる場合、以下のどちらを優先するかをご指定ください。
(1) 本体幅寸法の指定 (2) 棚板を共有するなどの条件を指定

■ 1.5間 / 2.5M (W1994~2872)

A 完全間仕切り 均等2分割
設置場所寸法 W2600×H2400×D560

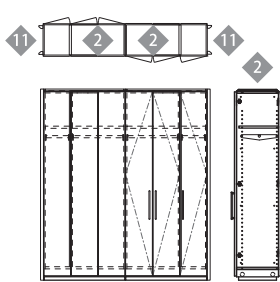

標準パーツ

- 2 棚・パイプセット
棚板(大)×1
棚板(小)×1
ハンガーパイプ(大)×1
ハンガーパイプ(小)×1

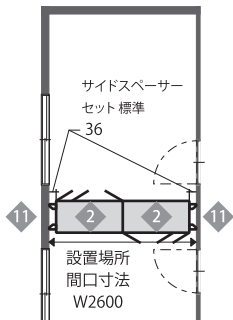

- 2 棚・パイプセット MP2-H1505
寸法：W1264×H2400×D560
単価：277,420
数量：2 台
- 11 サイドスペーサーセット MP2-LS
寸法：W36
単価：18,700
数量：2 セット

対応範囲

MP2-H1505×2

W1994~2872

592,240 円

■ 1.5間 / 2.5M (W2172~2952)

B 完全間仕切り 3分割
設置場所寸法 W2600×H2400×D560

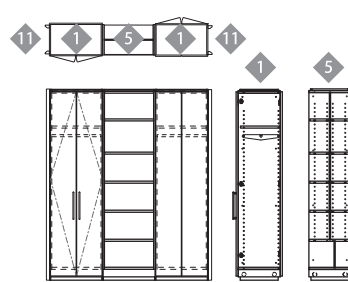

標準パーツ

- 1 棚・パイプセット
棚板×1
ハンガーパイプ×1
- 5 ダブルシェルフ
可動棚×8
固定棚×1

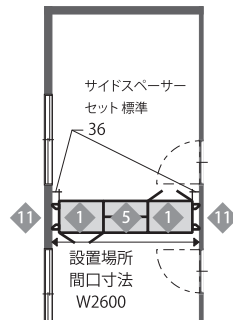

- 1 棚・パイプセット MP2-H1005
寸法：W843×H2400×D560
単価：210,210
数量：2 台
- 5 ダブルシェルフ MP2-W1005
寸法：W843×H2400×D508
単価：185,900
数量：1 台
- 11 サイドスペーサーセット MP2-LS
寸法：W36
単価：18,700
数量：2 セット

対応範囲

MP2-H1005×2
MP2-W1005×1

W2172~2952

643,720 円

■ 2間 / 3.5 M (W2874~3872)

A 完全間仕切り 均等2分割
設置場所寸法 W3510×H2400×D560

標準パーツ
③ 棚・パイプセット
棚板×2
ハンガーパイプ×2

③ 棚・パイプセット MP2-H2005
寸法：W1719×H2400×D560
単価：327,470
数量：2台

① サイドスペーサーセット MP2-LS
寸法：W36
単価：18,700
数量：2セット

サイドスペーサー
セット標準
36

設置場所
間口寸法
W3510

対応範囲
MP2-H2005×2
W2874~3872

692,340 円

■ 2間 / 3.5 M (W2694~3832)

B 完全間仕切り 3分割
設置場所寸法 W3510×H2400×D560

標準パーツ
② 棚・パイプセット
棚板(大)×1
棚板(小)×1
ハンガーパイプ(大)×1
ハンガーパイプ(小)×1

⑤ ダブルシェルフ
棚板×8
固定棚×1

② 棚・パイプセット MP2-H1505
寸法：W1294×H2400×D560
単価：277,420
数量：2台

⑤ ダブルシェルフ MP2-W1005
寸法：W850×H2400×D508
単価：185,900
数量：1台

① サイドスペーサーセット MP2-LS
寸法：W36
単価：18,700
数量：2セット

サイドスペーサー
セット標準
36

設置場所
間口寸法
W3510

対応範囲
MP2-H1505×2
MP2-W1005×1
W2694~3832

778,140 円

■ 2間 / 3.5 M (W2158~3736)

C 完全間仕切り 袖壁パネル納まり
設置場所寸法 W3510×H2400×D560

標準パーツ
② 棚・パイプセット
棚板(大)×1
棚板(小)×1
ハンガーパイプ(大)×1
ハンガーパイプ(小)×1

⑩ 袖壁パネル

② 棚・パイプセット MP2-H1505
寸法：W1287×H2400×D560
単価：277,420
数量：2台

⑩ 袖壁パネル MP2-LE
寸法：W900×H2400×t35
単価：50,160
数量：1台

① サイドスペーサーセット MP2-LS
寸法：W36
単価：18,700
数量：1セット

サイドスペーサー
セット標準
36

設置場所
間口寸法
W3510

対応範囲
MP2-H1505×2
MP1-LE×1
W2158~3736

623,700 円

■ 2間 / 3.5 M (W2874~3872)

D 完全間仕切り 均等2分割 調整パネル付き
設置場所寸法 W3510×H2400×D560

標準パーツ
③ 棚・パイプセット
棚板×2
ハンガーパイプ×2
調整パネル×2枚

③ 棚・パイプセット MP2-HB2005
寸法：W1710×H2400×D560
単価：340,450
数量：2台

⑫ サイドスペーサーセット MP2-LZ
寸法：W45
単価：25,850
数量：2セット

サイドスペーサー
セット幅広
45

設置場所
間口寸法
W3510

対応範囲
MP2-HB2005×2
W2874~3872

732,600 円

■ 1.5間 / 2.5 M (W1994~2872)

A

完全間仕切り 均等 2 分割

設置場所寸法 W2600×H2400×D560

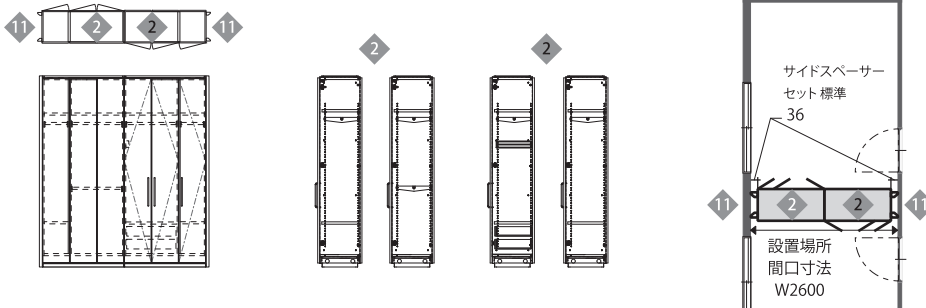

対応範囲

MP2-H1505×2
W1994~2872

② 棚・パイプセット MP2-H1505	標準パーツ	カスタムパーツ
寸法: W1246×H2400×D560 単価: 277,420 数量: 1 台	棚板(大)×1 棚板(小)×1 ハンガーパイプ(大)×1 ハンガーパイプ(小)×1	棚板(小)×1 ハンガーパイプ(大)×1 追加価格: 9,130
② 棚・パイプセット MP2-H1505	標準パーツ	カスタムパーツ
寸法: W1246×H2400×D560 単価: 277,420 数量: 1 台	棚板(大)×1 棚板(小)×1 ハンガーパイプ(大)×1 ハンガーパイプ(小)×1	小物ハンガーバー×1 棚板(大)×1 引出し(大)×2 棚板(小)×1 追加価格: 54,120
① サイドスペーサーセット MP2-LS		
寸法: W36 単価: 18,700 数量: 2 セット		

655,490 円

■ 2間 / 3.5 M (W1697~2336)

B

半間仕切り

設置場所寸法 W2336×H2400×D560

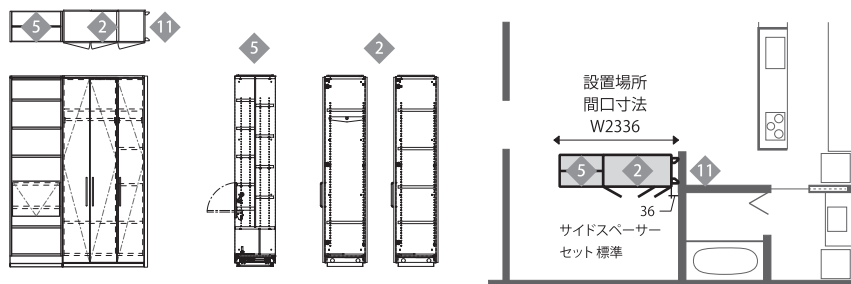

対応範囲

MP2-H1505×1
MP2-W1005×1
W1697~2336

⑤ ダブルシェルフ MP2-W1005	標準パーツ	カスタムパーツ
寸法: W900×H2400×D508 単価: 185,900 数量: 1 台	棚板×8 固定棚×1	フラップカウンター×1 追加価格: 29,810
② 棚・パイプセット MP2-H1505 (H)	標準パーツ	カスタムパーツ
寸法: W1400×H2400×D560 単価: 270,050 数量: 1 台	棚板(大)×1 棚板(小)×1 ※オプション(H):ハンガーパイプなし	ハンガーパイプ(大)×1 棚板(大)×1 棚板(小)×3 追加価格: 25,850
① サイドスペーサーセット MP2-LS		
寸法: W36 単価: 18,700 数量: 1 セット		

530,310 円

設置方法の選択

- 完全間仕切り
 半間仕切り
 完全間仕切り(袖壁パネル納まり)
 その他

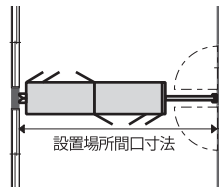
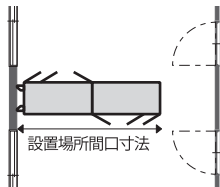
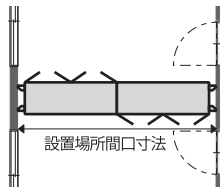

廻り縁の有無とサイズ

- 廻り縁なし
 廻り縁あり(厚み10mm以下)
 廻り縁あり(厚み11mm以上)

寸法の指定 設置場所の間口と高さを記入してください。(ご注文の際は現場採寸が必要です)

設置場所間口寸法 mm 天井高さ mm

ユニットタイプの選択、カスタムパーツの有無

姿図	棚・パイプセット					棚セット	ダブルシェルフ	袖壁パネル
	MP2-H1005	MP2-H1505	MP2-H2005	MP2-S1005	MP2-W1005	MP2-LE		
ユニット数	台	台	台	台	台	台	セット	
B 調整パネル追加	<input type="checkbox"/>	<input type="checkbox"/>	<input type="checkbox"/>	<input type="checkbox"/>	<input type="checkbox"/>	<input type="checkbox"/>		
(A) 扉なし	<input type="checkbox"/>	<input type="checkbox"/>	<input type="checkbox"/>	<input type="checkbox"/>	<input type="checkbox"/>			
(H) ハンガーパイプなし	<input type="checkbox"/>	<input type="checkbox"/>	<input type="checkbox"/>	<input type="checkbox"/>	<input type="checkbox"/>			
(G) 本体連結穴追加	<input type="checkbox"/>	<input type="checkbox"/>	<input type="checkbox"/>	<input type="checkbox"/>	<input type="checkbox"/>	<input type="checkbox"/>		
カスタムパーツ	大	大 小	大 大	大	大 W			
棚板	枚	枚	枚	枚	枚	枚	枚	
引出し	杯	杯	杯	杯	杯	杯		
ハンガーパイプ	本	本	本	本	本	本		
小物ハンガーバー	本	本	本	本	本	本		
フラップカウンター							セット	

色柄の選択

- クリアホワイト(単色)
 ナチュラルブラウン(木目柄)
 グレージュ(木目柄)
 ダークブラウン(木目柄)

配送料金・お届けについて

- 本体価格には指定場所までの配送料が含まれております。
※ 但し、離島・一部の地域は送料とは別に中継料金がかかります。
- 配送は弊社指定配送業者（路線便/4t車）により、軒先手渡しでの配送となります。現場搬入及び配送時刻の指定はできませんのでご了承ください。
- ※ 納入時刻指定可能なチャーター便をご希望の場合や、道幅が狭い、小運搬が必要など納入条件によっては別途追加運賃が必要となります。詳しくはお問い合わせください。
- カスタムパーツ・単品等の追加注文の際、ご注文金額合計が22,000円(税込)未満の場合1注文ごとに配送料として1,650円(税込)を申し受けます。
- 商品をお使いのお客様のご自宅へカスタムパーツ・単品等の配送の場合、佐川急便e-コレクトでのお届けとなります。e-コレクトでは、お荷物をお受け取りの際に「現金」または「クレジットカード」または「デビットカード」のいずれかの方法で商品代金をお支払いください。1回のご注文金額合計が22,000円(税込)未満の場合、配送料1,650円(税込)と代引き手数料330円(税込)を頂戴しております。22,000円(税込)以上の場合は、配送料・代引き手数料ともにサービスとなります。
- 採寸・施工サービスをご利用の場合、「銀行振込」または「クレジットカード払い(1回払い)」で商品代金をお支払いください。

返品・キャンセルについて

- 本製品はすべて受注生産です。
注文確定連絡後、お客さまの都合による注文のキャンセル・返品はお受けいたしかねます。
- 開梱後、施工前に部材・部品に損傷や反り等の不備がないかどうかご確認ください。万一不備がございましたら、商品到着後7日以内にご連絡ください。
組立作業後の損傷については責任を負いかねます。

個人情報のお取扱いについて

- ご提示いただきましたお客さまの個人情報を予めお客さまの承諾を得た場合、または法律に要請される場合を除いては、第三者へ開示はいたしません。

追加パーツの注文方法について

- 商品情報確認のため、ID等の入力が必要となります。ジャッキアップハンドルのフタ裏に記載しています。IDの記載がないお客様はご購入時のハウスメーカー様等にお問い合わせください。



HPからのご注文はこちら

アフターサービス・品質保証規定

アフターサービス

修理・お取り扱い・お手入れなどのご相談はまず、お買い上げの販売店・施工店へお申し付けください。相談先がなく、お困りの場合 アクسسお問い合わせ窓口 0120-348-225 までお問い合わせください。

商品の保証

商品は厳密な検査に合格してお届けしております。
施工説明書に従って正しい施工が行われ、取扱説明書、本体注意表示等に従った正常な使用状態で、保証期間内に万一故障した場合は、お引き渡し日より2年間、以下の保証規定により無料で修理を行うことをお約束します。

【無料修理規定】

1. 施工説明書、取扱説明書、本体注意ラベルなどの注意書きに従った正常な使用状態で保証期間内に、万一故障した場合は無料で修理いたします。
2. 保証期間内でも次の場合は有償修理となります。
 - (1) 取扱上の不注意、誤用による故障及び損傷
 - (2) 移動時の衝撃等による故障及び損傷
 - (3) 商品を購入された施工店または弊社以外による修理、改造等による故障及び損傷

- (4) 商品以外の住宅の構造体、構成部材及び地盤のゆがみ等による故障及び損傷
 - (5) 火災、地震、水害、落雷その他天災地変、公害、治安の混乱等による故障及び損傷
 - (6) 瑕疵によらない自然の磨耗、さび、かび、変質、変色、その他類似の事由による場合
3. 消耗品類は本保証規定による保証の対象とはなりません。
4. 商品の故障、またはその使用によって生じた直接、間接の損害について、弊社はその責任を負わないものとします。
5. 本規定は、日本国内においてのみ有効です。

※ 本規定は、明示した期間、条件のもとにおいて無料修理をお約束するものです。したがってこの品質保証規定によってお客様の法律上の権利を制限するものではありませんので、保証期間経過後の修理についてご不明の場合は、お買い上げ頂いた販売店もしくは、弊社までお問い合わせください。

※ 保証期間を過ぎていたり、修理すれば使用できる商品については、ご要望により修理させていただきます。

修理料金は次の内容で構成されています。

【技術料】診断・修理・調整・点検などの費用です。

【部品代】修理に使用した部品および補助材料代です。

【出張料】お客様のご依頼により技術者を派遣する費用です。

安全にお使いいただくために

- ご使用前に「取扱説明書」をよくお読みの上、正しくお使いください。
- 商品本体は専門業者による施工が必要です。
また、商品の使用用途や使用場所などには制限があります。あらかじめ施工店様とご相談ください。

- 本カタログ掲載の商品および表示価格は、2024年5月現在のものです。
- 表示価格は税込価格です。尚、施工費は含まれておりません。
- 商品改良のため、仕様・外観等予告なく変更する場合がございます。最新情報はホームページでご確認いただくことができます。
- 写真と実際の商品は多少色味が異なる場合がございます。あらかじめご了承ください。